

COBISS[®]

Kooperativni online bibliografski sistem in servisi

Upravljanje sistema COBISS

***Navodila za uporabo tiskalnika
CITIZEN S310II***

V1.0

VIF-NA-27-SI

Institut informacijskih znanosti, Maribor, Slovenija

IZUM[®]

© IZUM, 2015

COBISS, COMARC, COBIB, COLIB, IZUM so zaščitene znamke v lasti javnega zavoda IZUM.

KAZALO VSEBINE

1	Uvod	1
2	Uporaba tiskalnika.....	1
2.1	Opis tiskalnika.....	1
2.2	Namestitev tiskalnika.....	3
3	Vzdrževanje tiskalnika	4
3.1	Nadzorna plošča in izpis nastavitev	4
3.2	Opozorila in napake	5
3.3	Čiščenje termične glave	6
4	Nastavitev logičnih destinacij v aplikaciji COBISS3	6

1 Uvod

Dokument predstavlja uporabo tiskalnika pri delu v sistemu COBISS (priklučitev, menjava papirja ipd.).

2 Uporaba tiskalnika

2.1 Opis tiskalnika

Pogled od spredaj



- 1 – nadzorna ploščica
- 2 – pokrov papirja
- 3 – pokrov glave in rezalnika
- 4 – vzvod za odpiranje pokrova
- 5 – stikalo za vklop/izklop

Pogled od zadaj

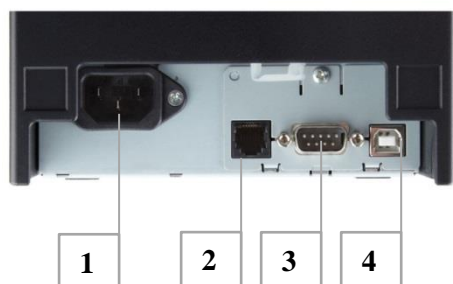

- 1 – omrežni priklp
- 2 – priklp za blagajniški predal
- 3 – serijski priklp (COM)
- 4 – USB priklp

Možnosti postavitve tiskalnika

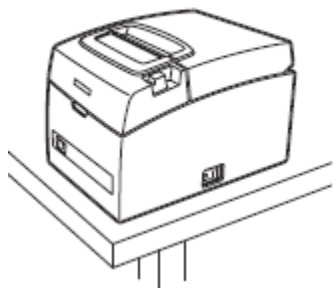

Vodoravno

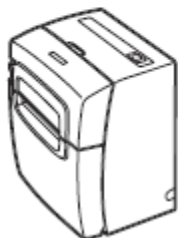

Pokončno

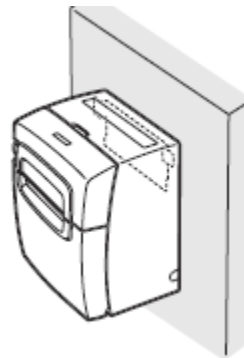

Na steno

Uporaba ožjega papirja (58mm)

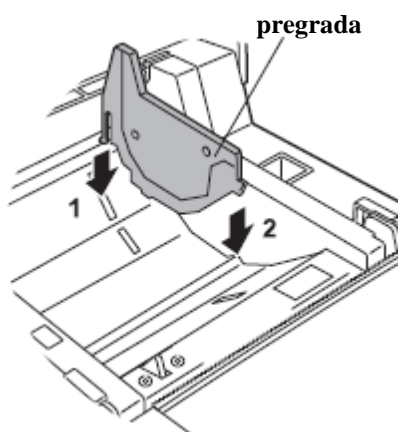

OPOMBA: Ožji papir (širine 58 mm) se lahko uporabi, kadar tiskalnik uporabljamo za delo v COBISS2 in simuliramo delovanje v načinu EPSON.

Za več informacij se obrnite na podpora@izum.si.

Namestitev termičnega papirja

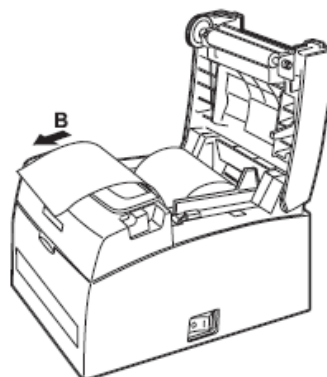
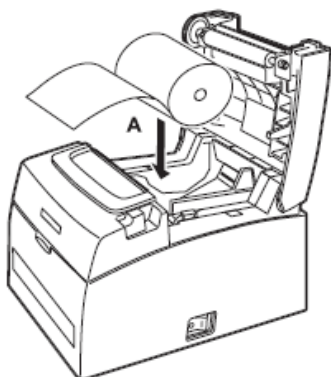
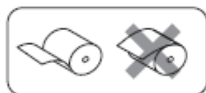

2.2 Namestitev tiskalnika

Tiskalnik namestimo lokalno. Če operacijski sistem tiskalnika ne zazna in ga samodejno ne namesti, potem za okolje Windows uporabimo originalni gonilnik, ki ga prenesemo s te [povezave](#)¹ (CT-S310II_Software_Setup.exe).

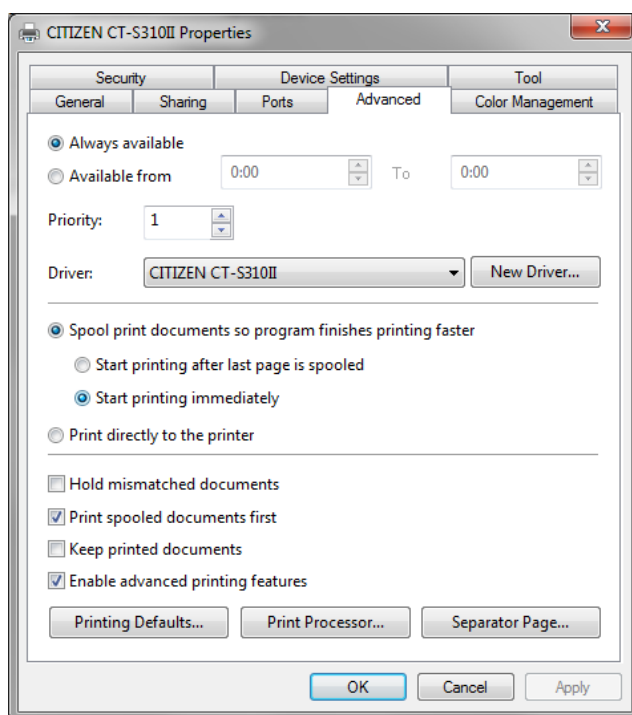

Tiskanje iz COBISS2:

- V meniju SET UP izberemo 11.
- Z orodjem POS Printer Utility ([prenos s spletne strani](#): POSUtilSetup.exe) je treba nastaviti parameter "Inter.Char Set" na *Croatia*. Za hitrejše nastavljanje parametrov lahko uporabimo konfiguracijsko datoteko, ki jo prenesemo z iste strani kot ta navodila. V orodju uporabimo tipki "Open file..." in "Send".
- V EDIT FORM je pod pomik treba vpisati vrednost najmanj 8.

¹ http://www.citizen-europe.com/en/printer/support/software/POS?field_software_printers_target_id=79&field_operation_system_tid=All

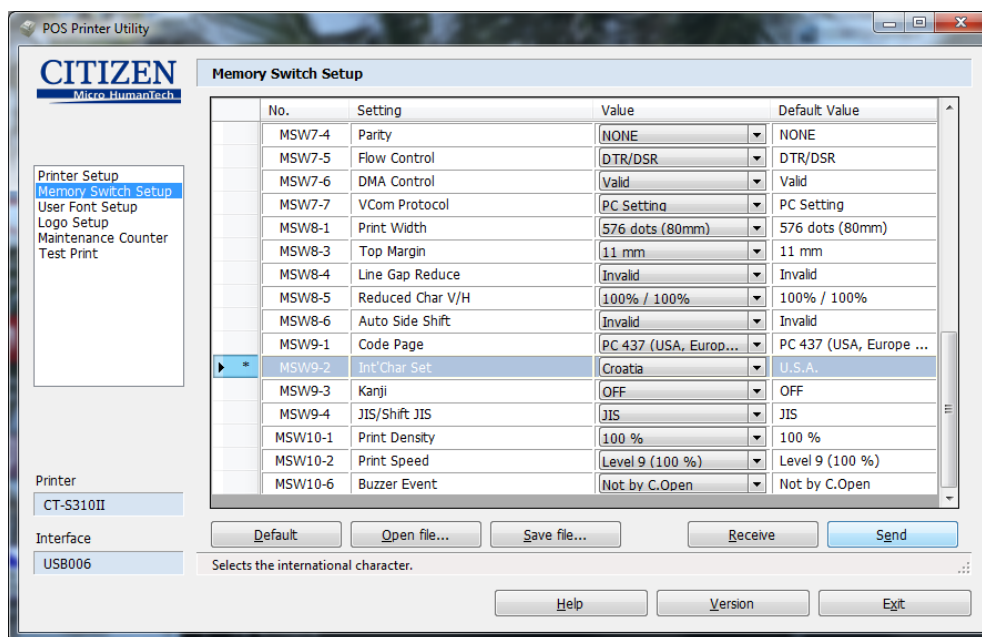

Tiskanje iz **COBISS3**: Za tiskalnik izberemo grafično tiskanje. Podrobnosti nastavitvev so opisane v poglavju 4.

3 Vzdrževanje tiskalnika

3.1 Nadzorna plošča in izpis nastavitvev

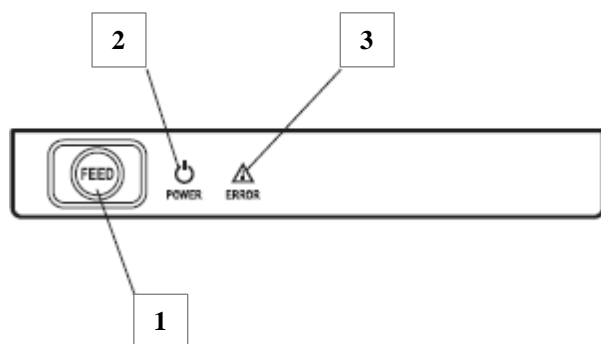

1 – tipka FEED

2 – indikator vklopa - POWER







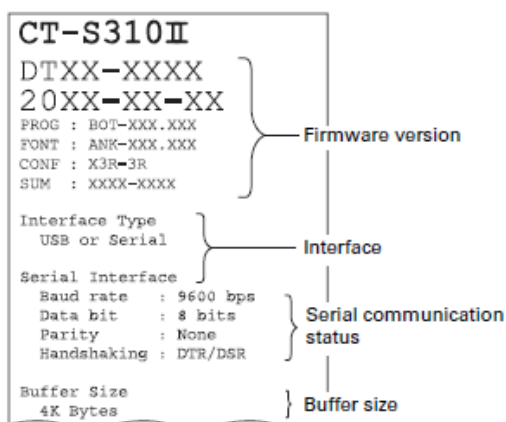

3 – indikator napake - ERROR

- Indikator napake v normalnem delovanju ne sveti, sveti pa rdeče v primeru previsoke temperature termične glave in pri odprtem pokrovu.
- Indikator vklopa gori zeleno, če je tiskalnik vklopljen.
- Tipka FEED služi za pomik papirja, aktiviranje samopreizkusa in vstopa v nastavitvev mikrostikal.

Izpis nastavitvev izvedemo z aktiviranjem samopreizkusa tako, da držimo pritisnjeno tipko FEED, medtem ko tiskalnik vklopimo. Tiskalnik izpiše podatke nastavitve.



3.2 Opozorila in napake

Status	Indikator POWER	Indikator ERROR	Zvok
Zmanjkalo je papirja	Gori.	Gori.	Da
Pokrov papirja ali glave je odprt.	Gori.	Gori.	
Pokrov papirja ali glave je odprt.	Gori.		Da
Rezalnik je zaklenjen	Gori.		Da
Spomin je poln.		/	Da
Tiskalniška glava je prevroča.	Gori.		Da
Napaka na nizki napetosti	Gori.		Da
Napaka na visoki napetosti	Gori.		Da
Čakam na izvedbo makroja	Gori.		/
Energijsko-varčevalni način je vklopljen.		/	/

3.3 Čiščenje termične glave

Za čiščenje termične glave uporabimo mehko krpico in čisti alkohol. Površino zbrišemo do sijaja.

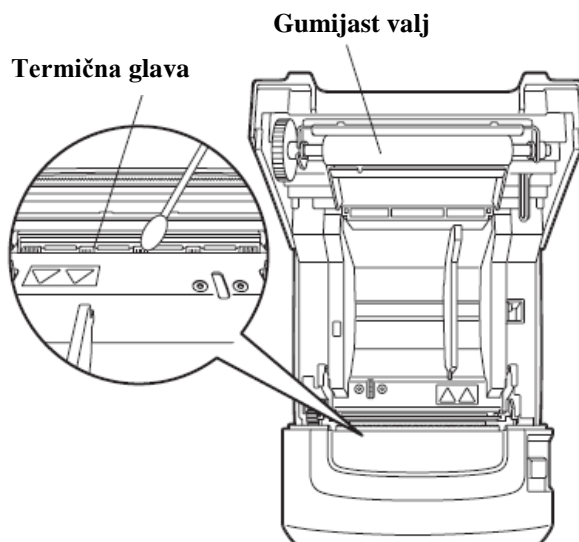

4 Nastavitev logičnih destinacij v aplikaciji COBISS3

V COBISS3 med logičnimi destinacijami izberemo tiskalnik, s katerim nameravamo tiskati zadolžnice. Izberemo **Sistem / Nastavitve / Logične destinacije**.

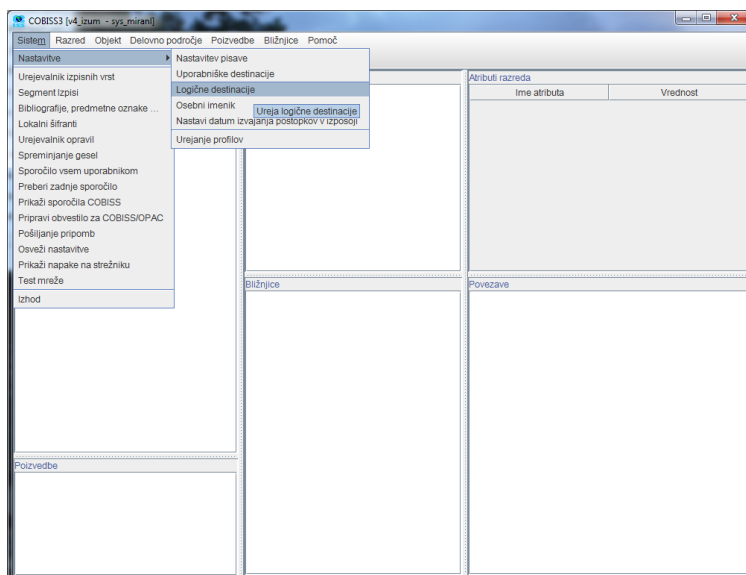

Odpre se novo okno za **Urejevalnik logičnih destinacij**, v katerem izberemo možnost **Zadolžnica – Izposoja: [privzeti lokalni tiskalnik]** in kliknemo **Uredi**.

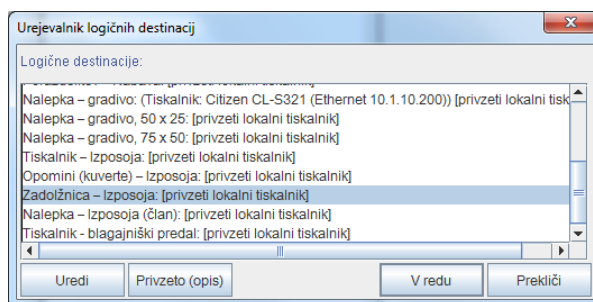

Odpre se okno **Uporabniške destinacije**, v katerem kliknemo gumb **Dodaj tiskalnik**. V novem oknu iz spustnega seznama izberemo tiskalnik *Citizen CT-S310II*, s katerim nameravamo tiskati zadolžnice.

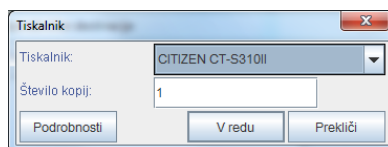

Ko izberemo tiskalnik, kliknemo še gumb **Podrobnosti**, da preverimo, ali so podrobne nastavitve za ta tip tiskalnika pravilne. Tiskanje zadolžnic poteka grafično.

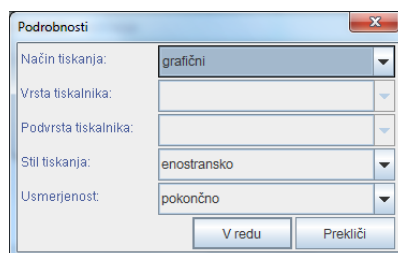

Ko določamo nastavitve, vsako izbiro potrdimo s klikom na gumb **V redu**. Na koncu v meniju **Sistem** izberemo **Osveži nastavitve**. Če ta možnost ni na voljo, osvežimo na novo nastavljene nastavitve tako, da se odjavimo in ponovno prijavimo v programsko opremo COBISS3.

